

PROFILE Z TWORZYWA

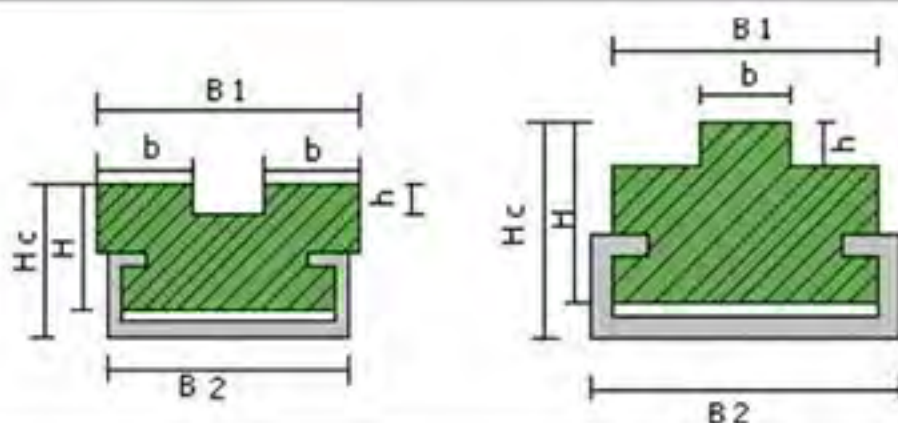

CONST**R****UKTOR**TM
komponenty-maszyn.pl

Profile pod łańcuchy TŁOCZONE

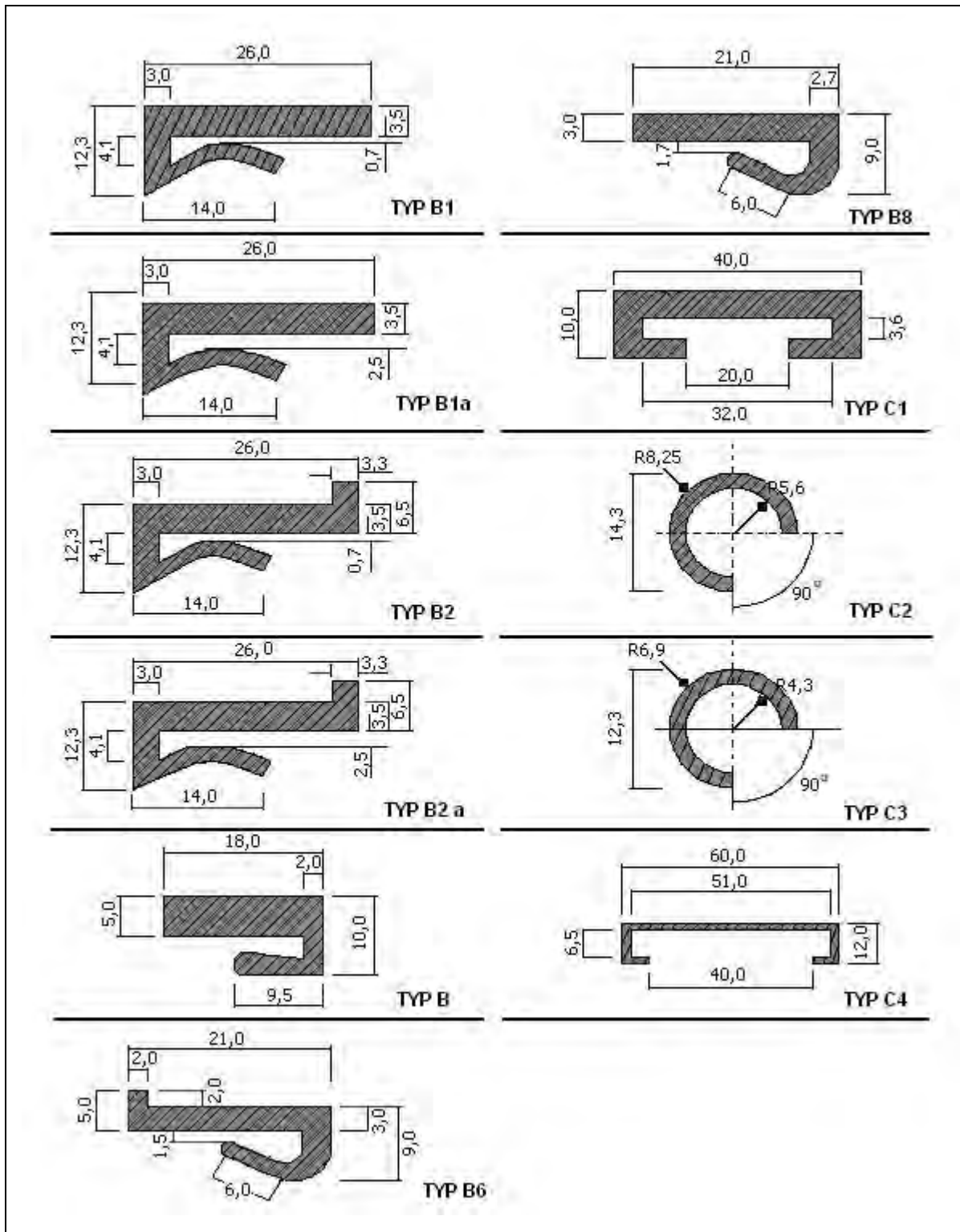

T
W
O
R
Z
Y
W
A
S
Z
T
U
C
Z
N
E

„ Dla nas nie ma trudnych pytań, są tylko takie, nad którymi musimy się chwilę zastanowić „

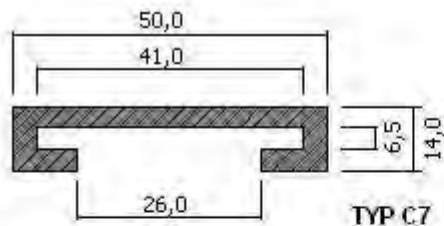

TYP C7

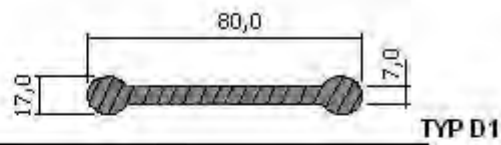

TYP D1

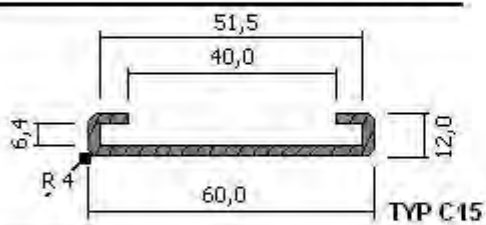

TYP C15

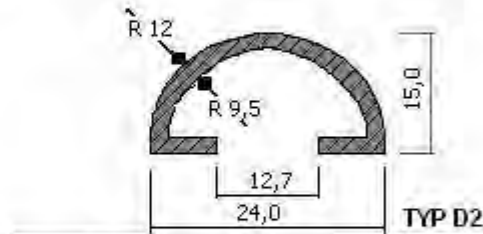

TYP D2

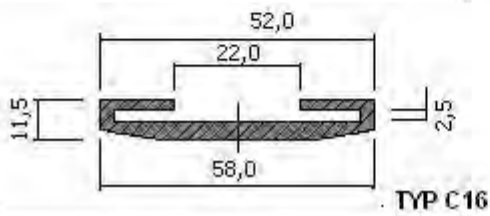

TYP C16

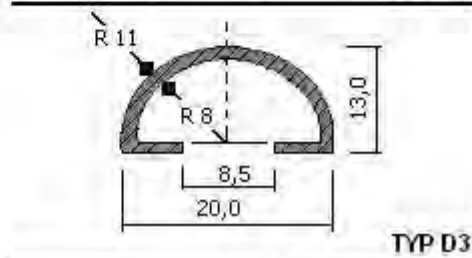

TYP D3

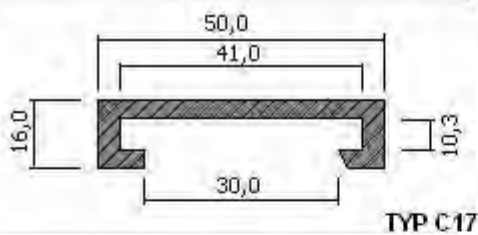

TYP C17

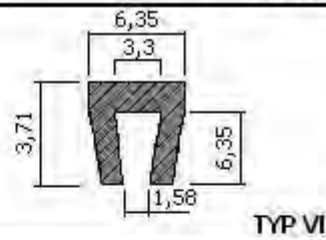

TYP VI

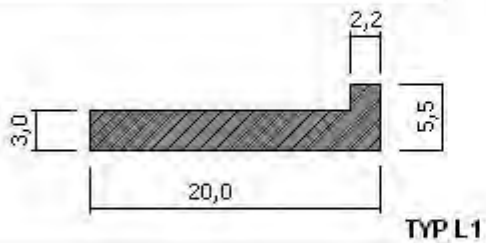

TYP L1

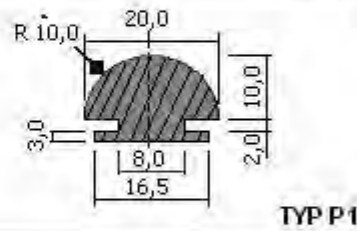

TYP P1

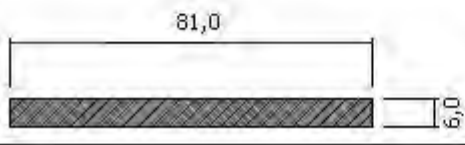

TYP L2

„ Dla nas nie ma trudnych pytań, są tylko takie, nad którymi musimy się chwilę zastanowić „

Prowadnice i profile pod paski i łańcuchy rolkowe i ognikowe FREZOWANE

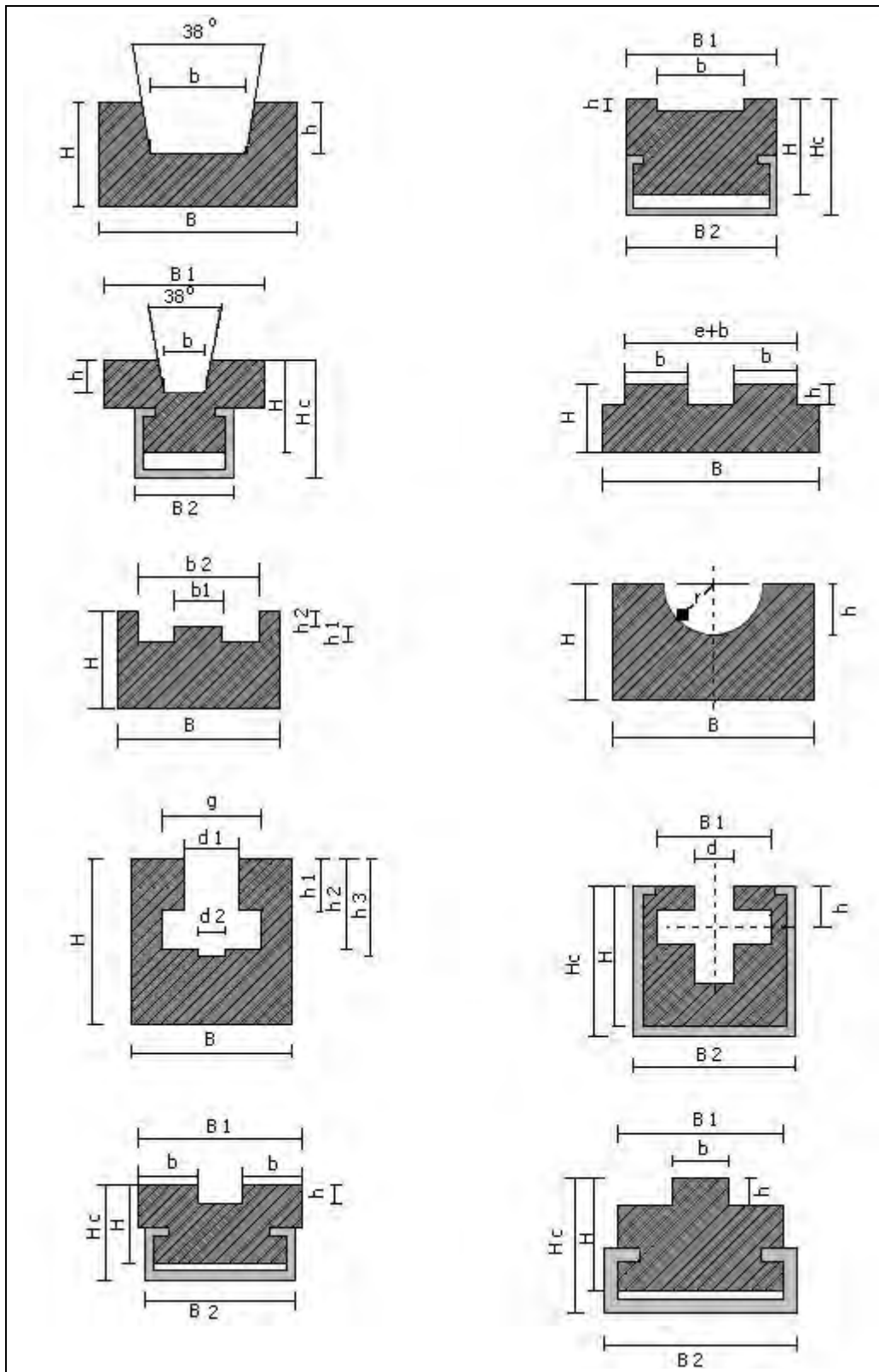

T
W
O
R
Z
Y
W
A
S
Z
T
U
C
Z
N
E

„ Dla nas nie ma trudnych pytań, są tylko takie, nad którymi musimy się chwilę zastanowić „